

MKロックボルト (D19:メッキ) 組込図

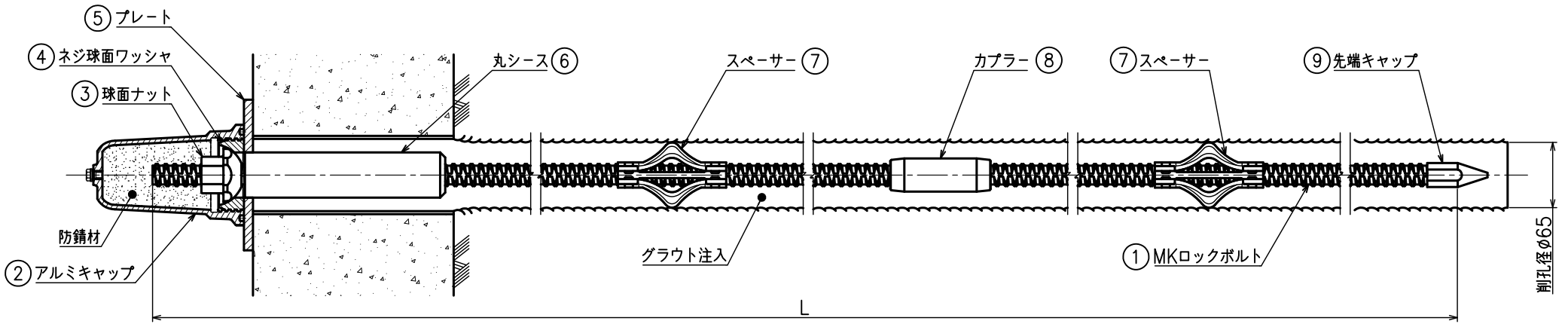

MKロックボルト (D19:メッキ) 部品図

② アルミキャップ (アルミ合金)
※グリス入り

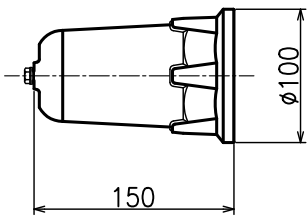

③ 球面ナット

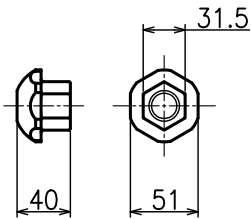

④ ネジ球面ワッシャ

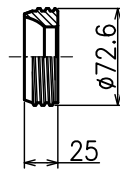

⑤ プレート

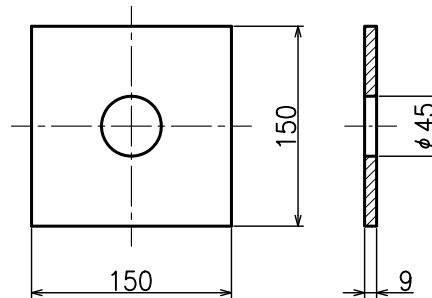

⑥ 丸シース

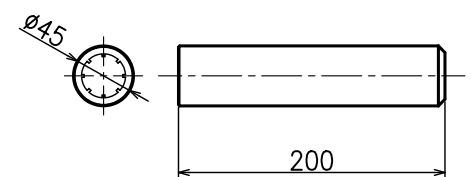

⑦ スペーサー

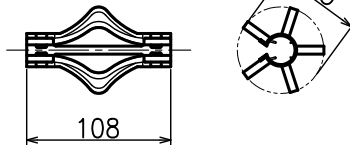

⑧ カプラー

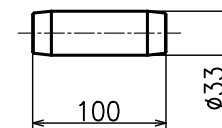

⑨ 先端キャップ
※現場組み

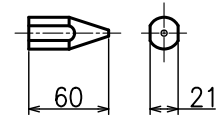

⑨ 先端キャップ	PE	1	
⑧ カプラー	FCAD1000	1	
⑦ スペーサー	N63C	2	
⑥ 丸シース	NBR	1	
⑤ プレート	SS400	1	
④ ネジ球面ワッシャ	FCAD1000	1	
③ 球面ナット	FCAD1000	1	
② アルミキャップ	ADC12	1	
① MKロックボルト	SD345	1	
部番	名称	材質	個数

訂	△			
改	△			
訂	△			
訂	△			
訂	△			
製作	2018.03.16	尺度	1/4	
基にした図番				

品名	MKロックボルト組込図		
形式・寸法	D19		
品番			
図番	52-ASB-002		
設計	製図	検図	承認
			株式会社 丸和技研

用紙サイズ A3