

MKロックボルト (D22:メッキ) 組込図

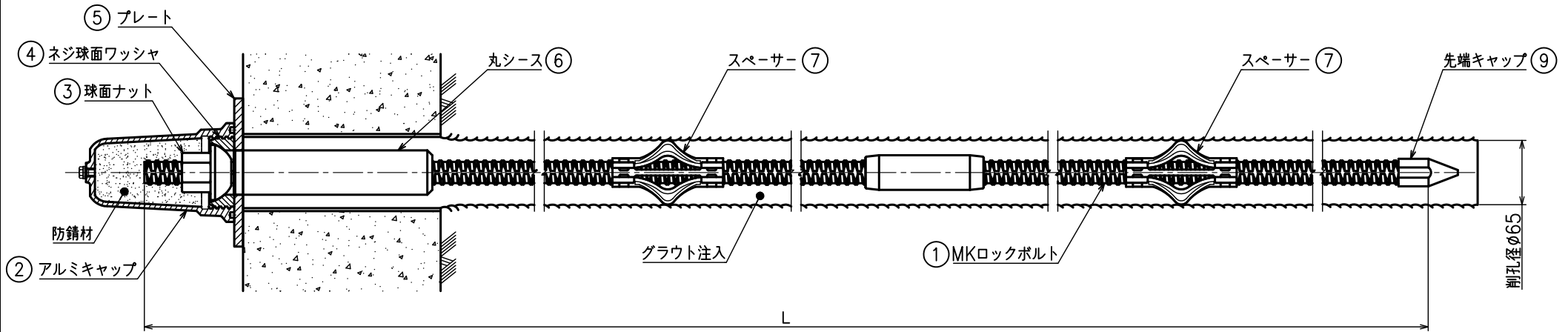

MKロックボルト (D22:メッキ) 部品図

② アルミキャップ (アルミ合金)  
※グリス入り

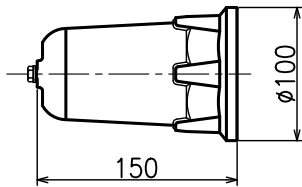

③ 球面ナット

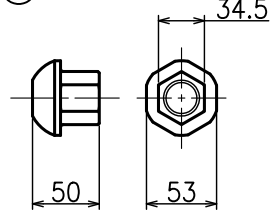

④ ネジ球面ワッシャー

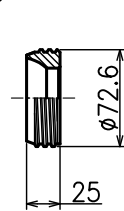

⑤ プレート

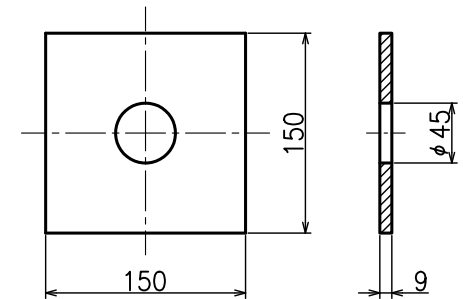

⑥ 丸シース

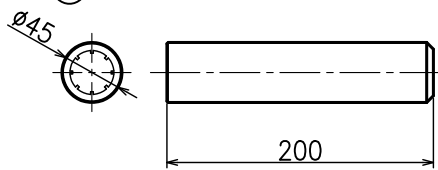

⑦ スペーサー

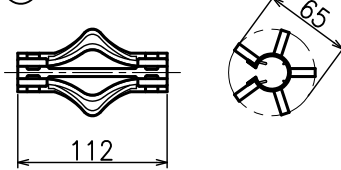

⑧ カブラー

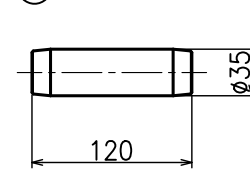

⑨ 先端キャップ  
※現場組込み

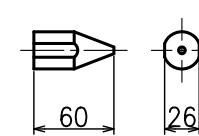

部番	名称	材質	個数	摘要
⑨	先端キャップ	PE	1	
⑧	カブラー	FCAD1000	1	
⑦	スペーサー	N63C	2	
⑥	丸シース	NBR	1	
⑤	プレート	SS400	1	
④	ネジ球面ワッシャー	FCAD1000	1	
③	球面ナット	FCAD1000	1	
②	アルミキャップ	ADC12	1	
①	MKロックボルト	SD345	1	

訂	改	製	尺	度
△		2018.03.16	1/4	
△				
△				
△				
△				

品名	形式・寸法	品番	図番
MKロックボルト組込図	D22		52-ASB-030
設計	製図	検図	承認
株式会社 丸和技研			

用紙サイズ A3